

# スポーツカー

## モスジョイントを使用します

今回の作品には、6ピン  
モスジョイントを14個  
使用します。



×14個

6ピンジョイント

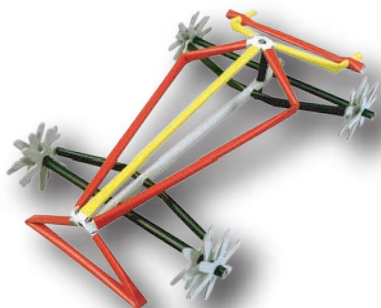

## ●材料の準備

1. 巻く 25cm 以上のおおモスとちいモスを巻きます。

おおモス ① およそ 2本

ちいモス ② およそ 9本

2. 切り分ける 巻いたおおモスとちいモスを、図のように切り分けてください。

おおモス ①

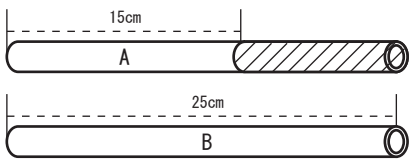

ちいモス ②

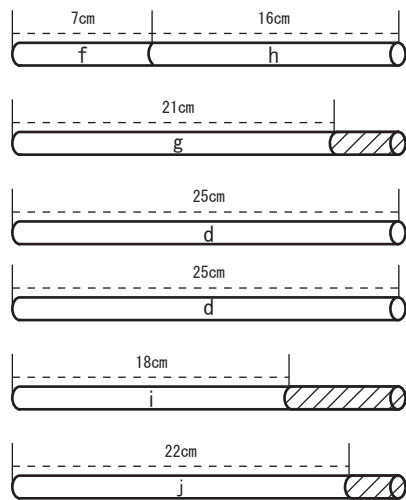
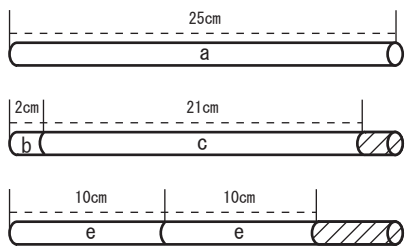

...あまり

## 色紙で作る場合

1. 巻く 25cm 以上のおおモスとちいモスを色紙で巻きます。

おおモス ① ●赤色およそ 1本 ●灰色およそ 1本

ちいモス ② ●赤色およそ 3本 ●黄色およそ 2本 ●黒色およそ 4本

2. 切り分ける 巻いたおおモスとちいモスを、図のように切り分けてください。

おおモス ①

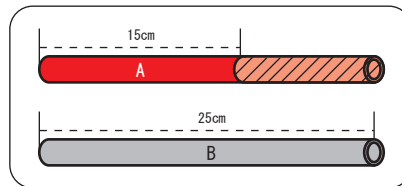

ちいモス ②

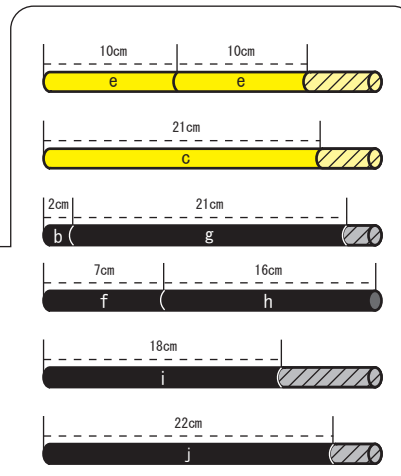
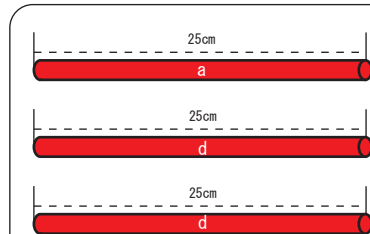

...あまり

## ●パーツの作成

図中の穴の説明 穴のあけ方には、次のような方法があります。

1. 貫通の穴

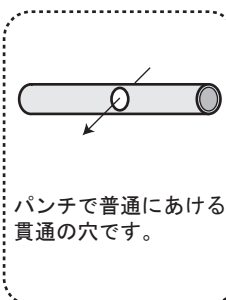

2. 平行の穴

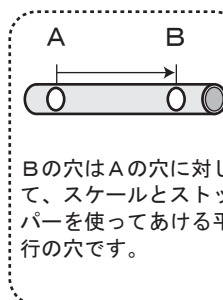

3. 直角の穴

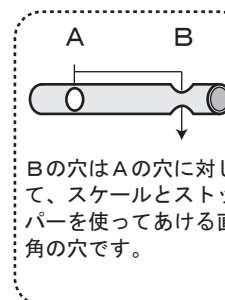

4. 半円の穴



※今回、「4. 半円の穴」は使いません。

# スポーツカー

**材料の加工** ※切り分けたおおモスとちいモスの中には、加工せずにそのまま使うものもあります。

## おおモスパーツ

①から順番に穴をあけます。

### A (15cm)

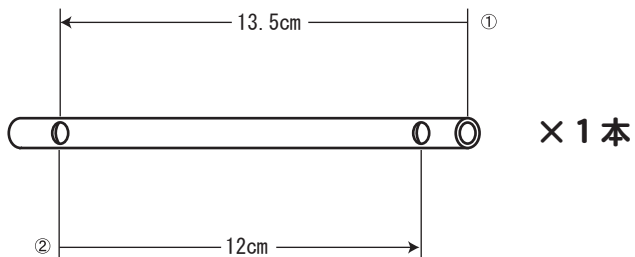

### B (25cm)

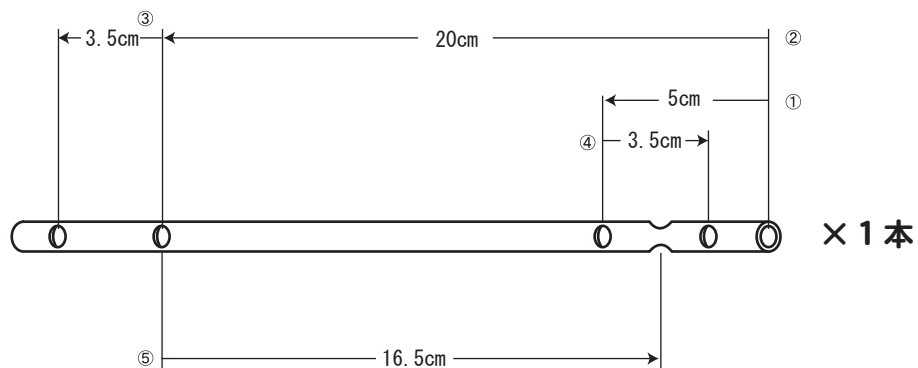

## ちいモスパーツ

えんぴつなどで、折り曲げるための印を付けます。(組み立て時に折り曲げます。)

### a (25cm)

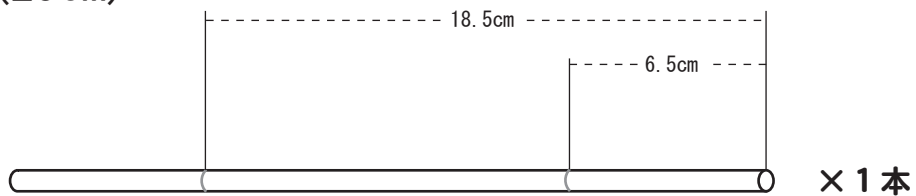

### d (25cm)

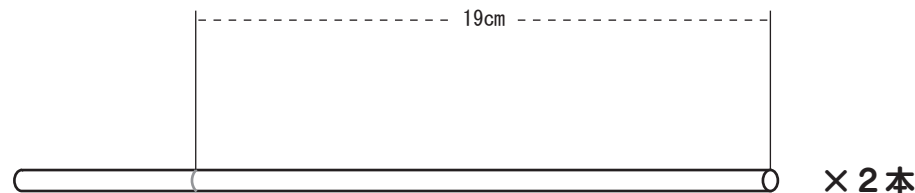

### e (10cm)

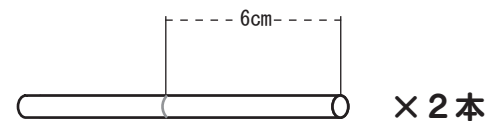

### h (16cm)

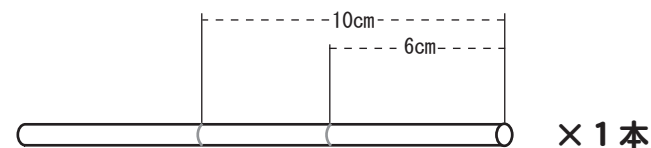

### i (18cm)

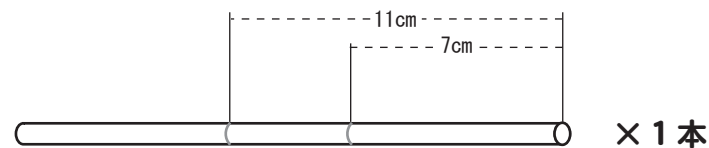

## 組み立て

※写真は、組み立て手順をわかりやすくするために、おおモスカラー（緑）、ちいモスカラー（紫）の色紙で作っています。

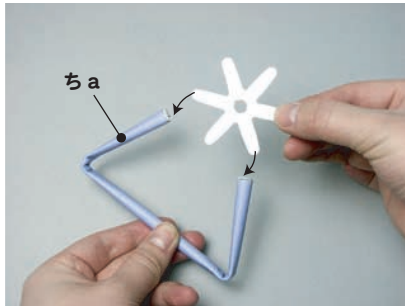

1 ちいモス a（以下ち a）に付けた印部分を写真のように折り曲げ、ジョイントを差し込みます。

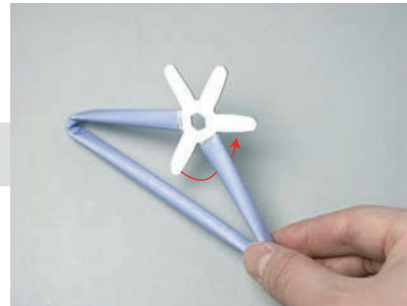

2 ジョイントの下の部分を、後ろへ90度に曲げます。

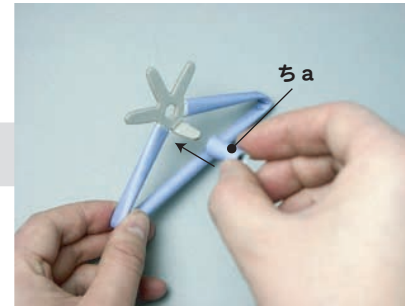

3 ジョイントの曲げた部分に、ち b を通します。

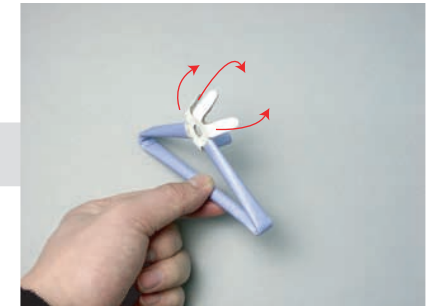

4 ジョイントの残りの部分（何も差さっていない部分）全てを、後ろへ90度に曲げます。

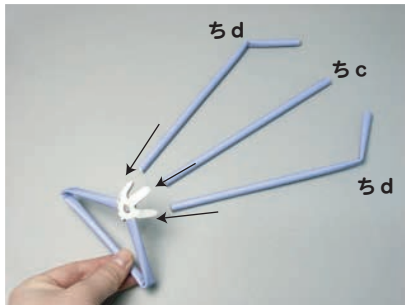

5 ち d に付けた印部分を、写真のように曲げます。そして、ち c とち d をジョイントに差し込みます。

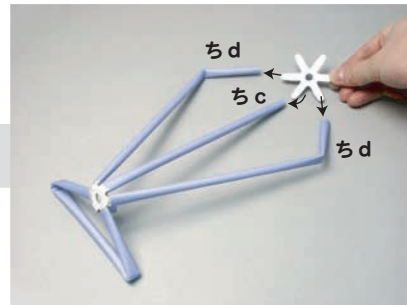

6 ジョイントをもう1個用意し、ち c、ち d に差し込みます。

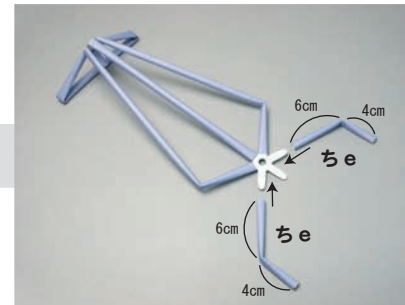

7 ち e を写真のように曲げ、ジョイントに差し込みます。

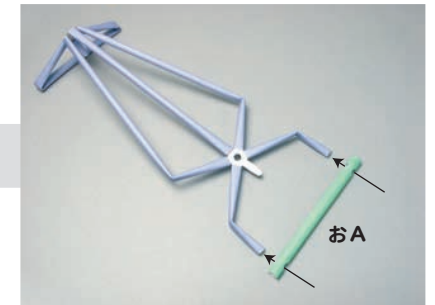

8 おおモス A（以下お A）を、ち e に差し込みます。

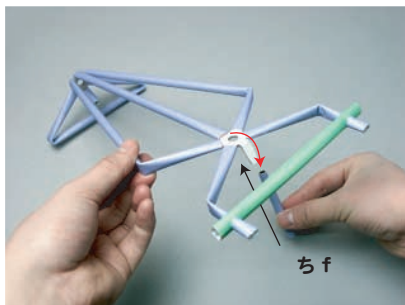

9 何も差さっていないジョイント分を真下に折り曲げ、ち f を差し込みます。

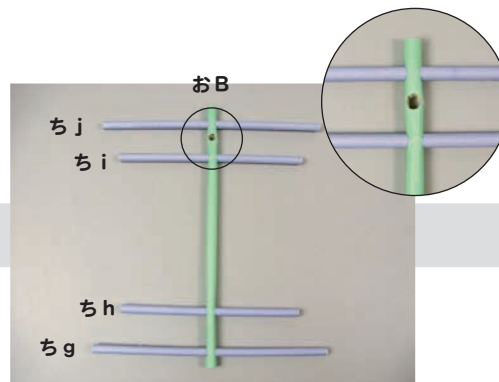

10 お B を用意し、ち j、ち i、ち h、ち g、を通します。

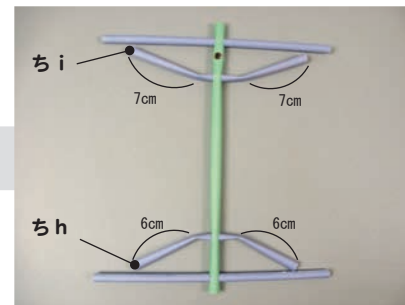

11 ち i と、ち h に付けた印部分を、写真のように折り曲げます。

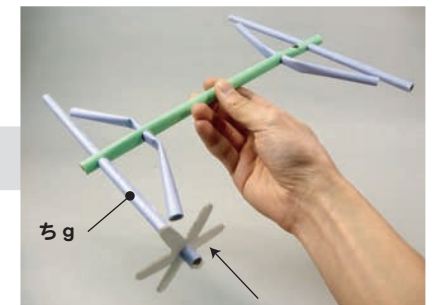

12 ち g にジョイントを1個通します。

# スポーツカー

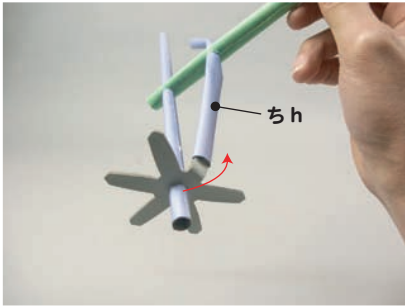

13 ジョイントを写真のように折り曲げ、ち h に差し込んでつなげます。

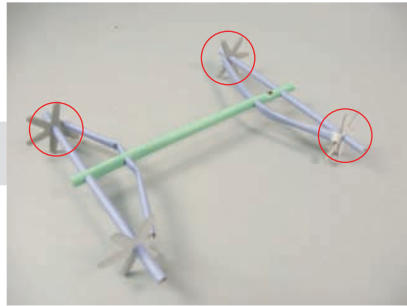

14 残りの3か所も同じように、ジョイントでつなげていきます。

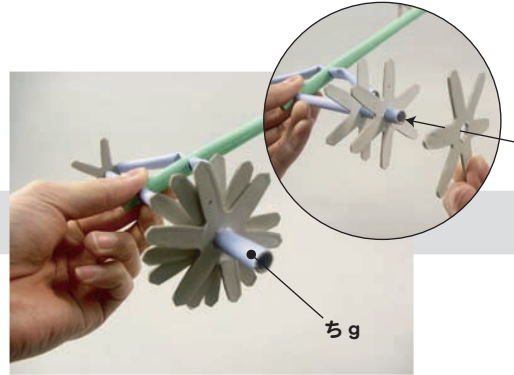

15 ち g に、さらにジョイントを2個、写真のように通します。

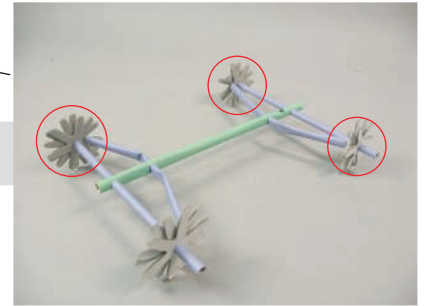

16 残りの3か所も同じように、さらにジョイントを2個ずつ追加します。

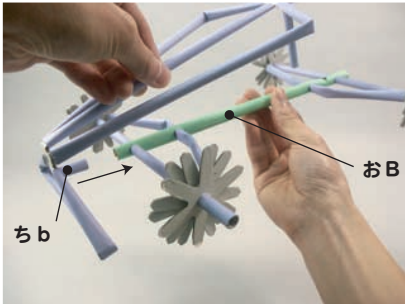

17 ⑨でできたパーツのち b を、お B に差し込みます。

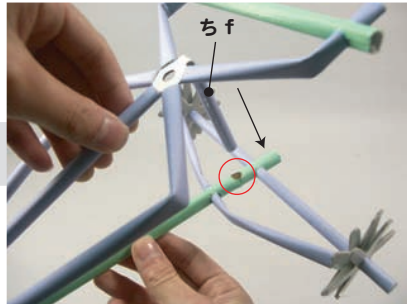

18 ち f を、お B の最後の穴に差し込めば、スポーツカーの完成です。

## 完成！！

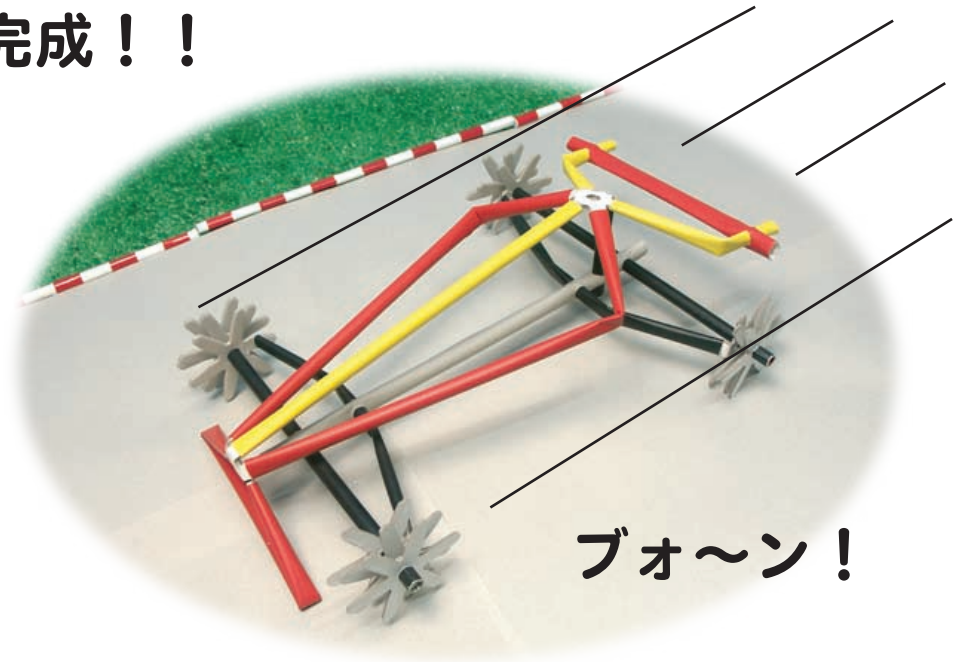

ブォ〜ン！