

クワガタムシ



● 材料の準備

1. 巻く 25cm 以上のおおモスとちいモスを巻きます。

おおモス 〇 およそ 4 本

ちいモス 〇 およそ 4 本

2. 切り分ける 巻いたおおモスとちいモスを、図のように切り分けてください。

おおモス 〇

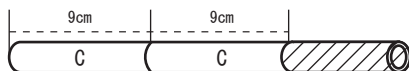
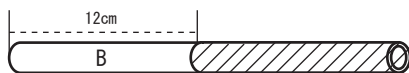
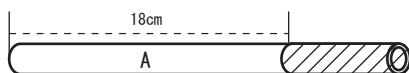

ちいモス 〇

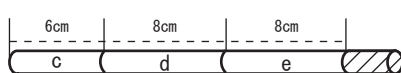
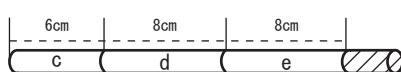

〇 . . . あまり

色紙で作る場合

1. 巻く 25cm 以上のおおモスとちいモスを色紙で巻きます。

おおモス 〇 ● 黒色およそ 4 本

ちいモス 〇 ● 黒色およそ 3 本 ● 紫色およそ 1 本

2. 切り分ける 巻いたおおモスとちいモスを、図のように切り分けてください。

おおモス 〇

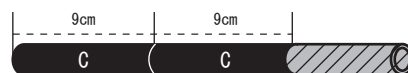

ちいモス 〇

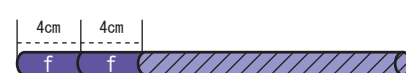
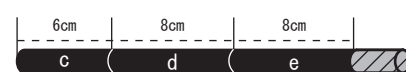
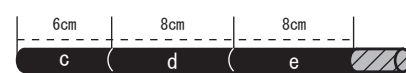

〇 . . . あまり

● パーツの作成

図中の穴の説明 穴のあけ方には、次のような方法があります。

1. 貫通の穴

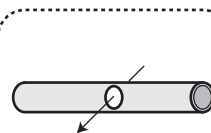

パンチで普通にあげる貫通の穴です。

2. 平行の穴

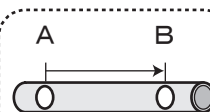

Bの穴はAの穴に対して、スケールとストップバーを使ってあげる平行の穴です。

3. 直角の穴

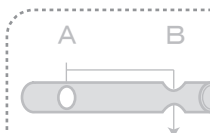

Bの穴はAの穴に対して、スケールとストップバーを使ってあげる直角の穴です。

4. 半円の穴

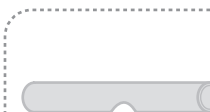

パンチの線に合わせ、半分ずらしてあげる穴です。

※今回、「3. 直角の穴」と「4. 半円の穴」は使いません。

クワガタムシ

材料の加工

おおモスパーツ

①から順番に穴をあけます。

A (18cm)

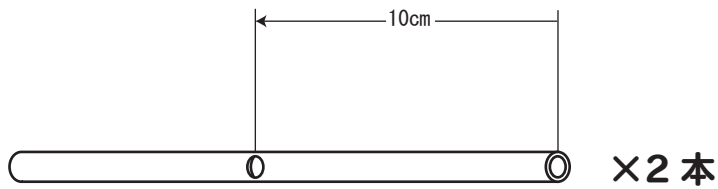

B (12cm)

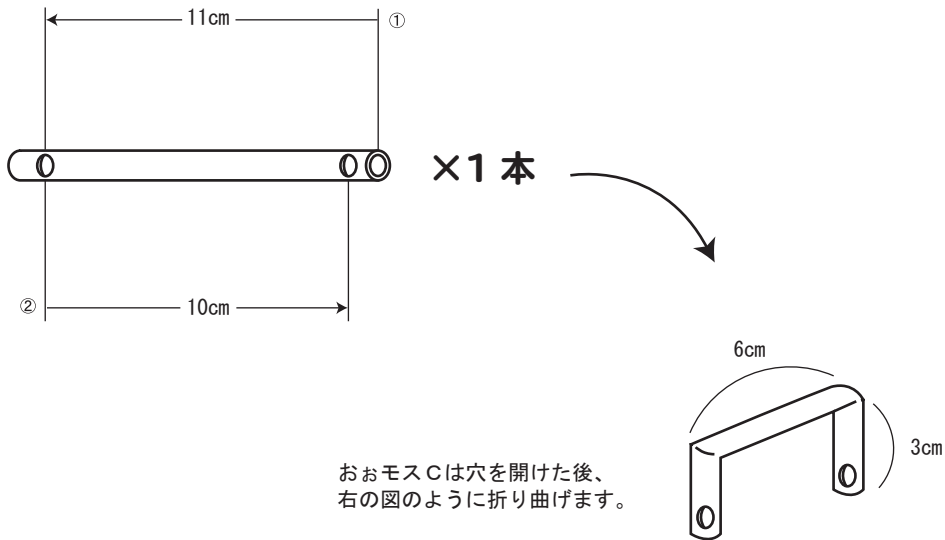

C (9cm)

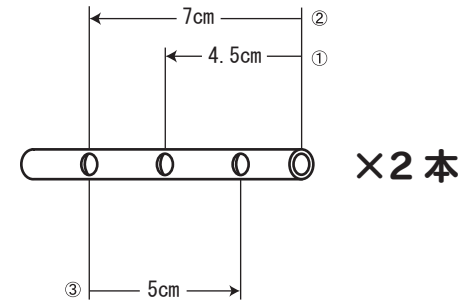

ちいモスパーツ

※切り分けたちいモスの中には、加工せずにそのまま使うものもあります。

b (8cm) ちいモスbは右の図のように折り曲げます。

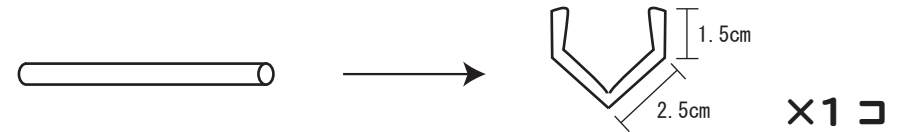

e (8cm) どちらか片方の端を斜めに切ります。

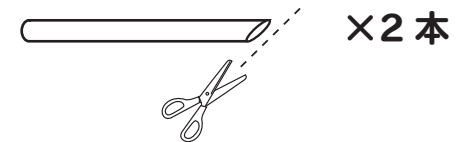

クワガタムシ

●組み立て

※写真は、組み立て手順をわかりやすくするために、おおモスカラー（緑）、ちいモスカラー（紫）の色紙で作っています。

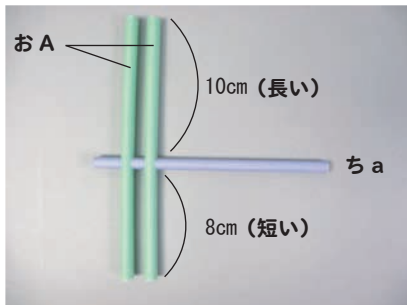

① おおモスA（以下おA）2本の穴に、ちいモスa（以下ちa）を通します。この時、おAの長い方を上にします。

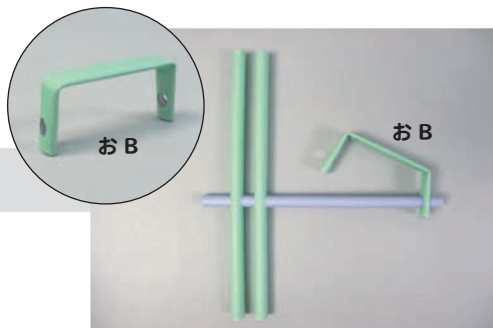

② おBを用意し、片方の穴をちaに通します。

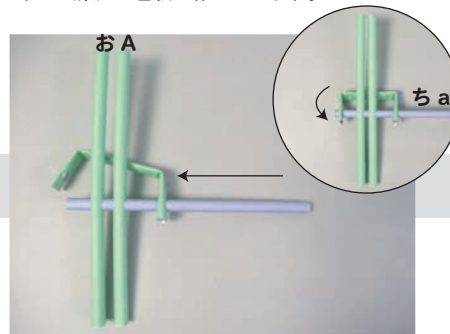

③ おBを、左側にずらします。（おAの後ろを通過させます。）そしておBの穴を、ちaに通します。

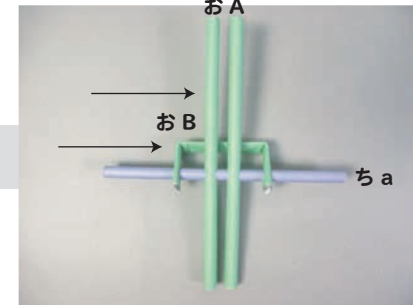

④ おAとおBを、ちaの中心までずらします。

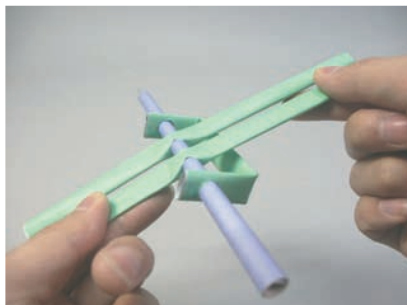

⑤ 写真のように、ちaを平らにつぶします。

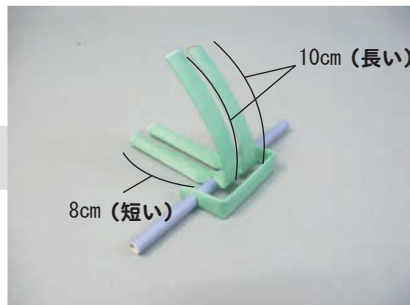

⑥ おAの長い方だけを、写真のように曲げます。

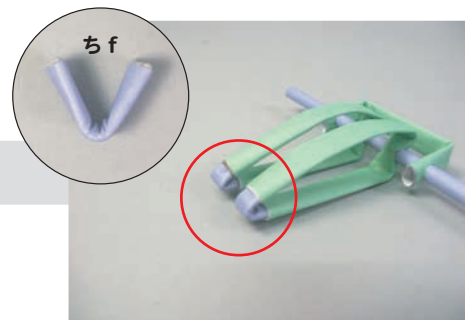

⑦ ちfを半分に折り、おAの両端をつなげます。

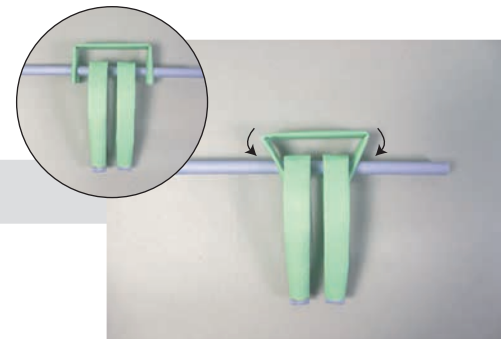

⑧ おBの両端を、内側に曲げます。

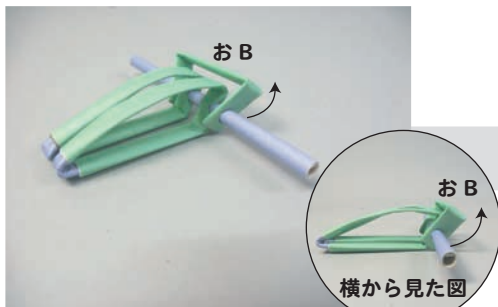

⑨ おBを少し上に上げます。

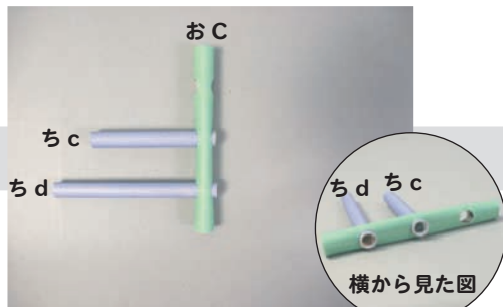

⑩ おCの真ん中の穴にちcを、下の穴にちdを通します。



⑪ ⑩で作ったパーツを、もう一つ作ります。

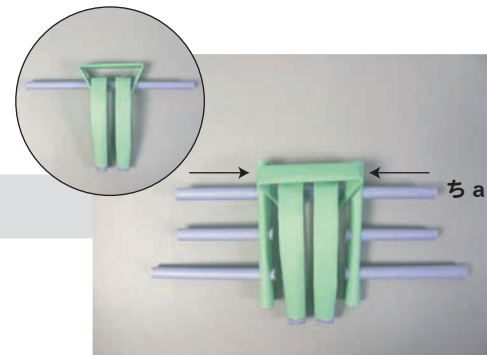

⑫ ⑪で作った2つのパーツを、ちaに通します。

クワガタムシ

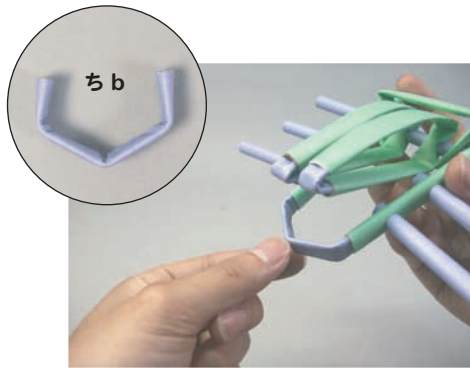

13 ちbをおCの両端に差し込みます。

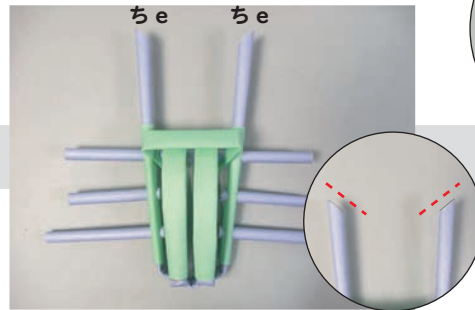

14 ちe2本を用意し、おCに差し込みます。ちeは切り口を上にし、切り口の向きは、写真の通りにします。

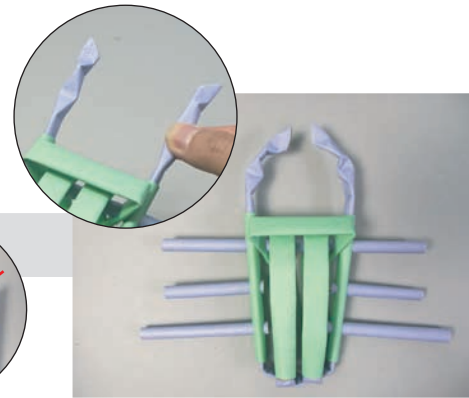

15 ちeにくさりの技を使い、内側に折ります。

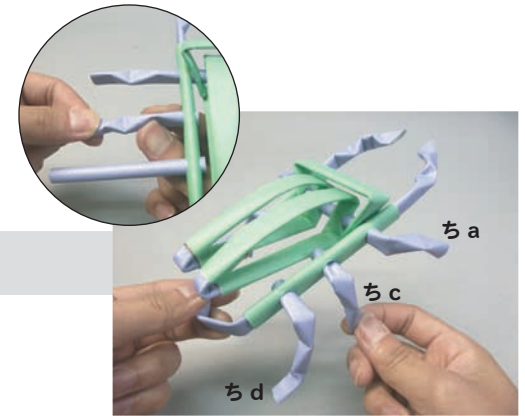

16 ちa、ちc、ちdの足の部分を、くさりの技で曲げます。



17 好きなポーズに形を整えれば完成です。

