

ジェット機

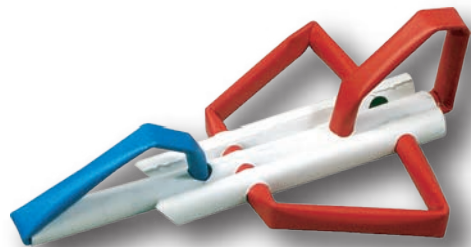

●材料の準備

1. 巻く 25cm 以上のおおモスとちいモスを巻きます。

おおモス 〇 およそ 2 本

ちいモス 〇 およそ 2 本

2. 切り分ける 巻いたおおモスとちいモスを、図のように切り分けてください。

おおモス 〇

ちいモス 〇

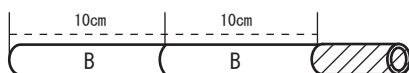
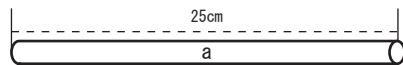

...あまり

色紙で作る場合

1. 巻く 25cm 以上のおおモスとちいモスを色紙で巻きます。

おおモス 〇 ●白色およそ 2 本

ちいモス 〇 ●赤色およそ 2 本 ●青色およそ 1 本

2. 切り分ける 巻いたおおモスとちいモスを、図のように切り分けてください。

おおモス 〇

ちいモス 〇

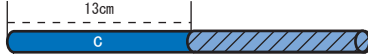
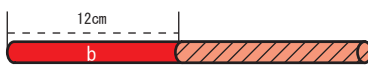
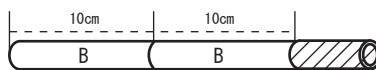
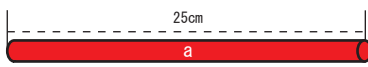
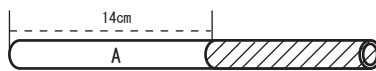

...あまり

●パーツの作成

図中の穴の説明 穴のあけ方には、次のような方法があります。

1. 貫通の穴

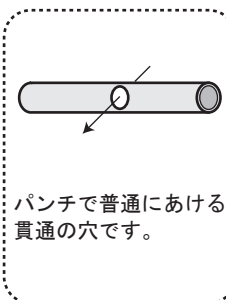

2. 平行の穴

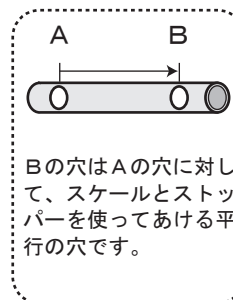

3. 直角の穴

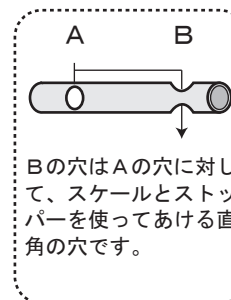

4. 半円の穴



※今回、「4. 半円の穴」は使いません。

材料の加工 ※切り分けたおおモスとちいモスの中には、加工せずにそのまま使うものもあります。

おおモスパーツ

A (14cm)

①から順番に穴をあけます。

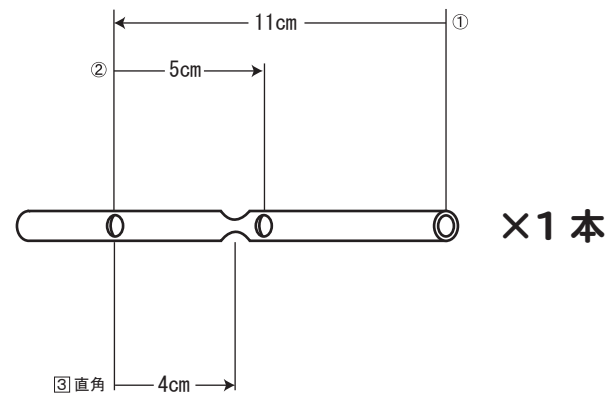

B (10cm)

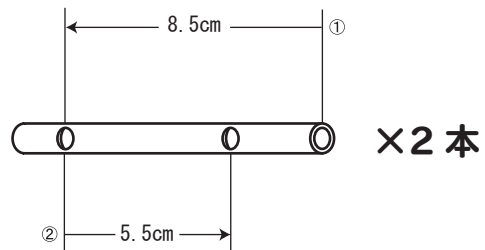

穴をあけた後にパイプの先を
約1cmほどはさみで斜めに
切ります。

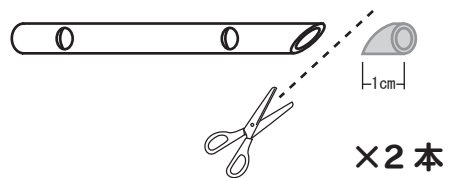

ちいモスパーツ

えんぴつなどで、折り曲げるための印を付けます。(組み立て時に折り曲げます。)

a (25cm)

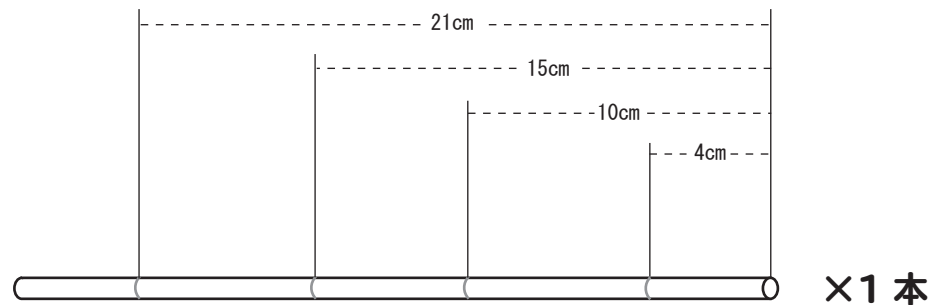

b (12cm)

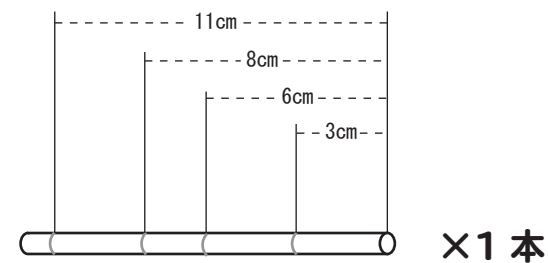

c (13cm)

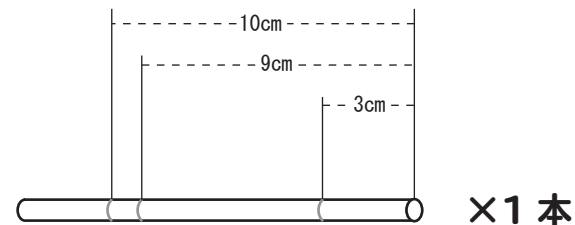

ジェット機

●組み立て

※写真は、組み立て手順をわかりやすくするために、おおモスカラー（緑）、ちいモスカラー（紫）の色紙で作っています。

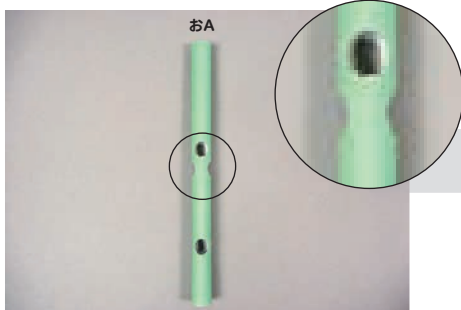

1 おおモスA（以下おA）を、写真のように置きます。

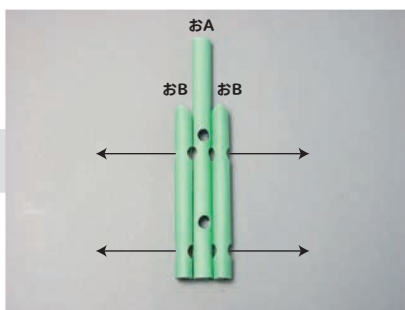

2 おAの両側に、おB 2本を写真のように穴をそろえて並べます。

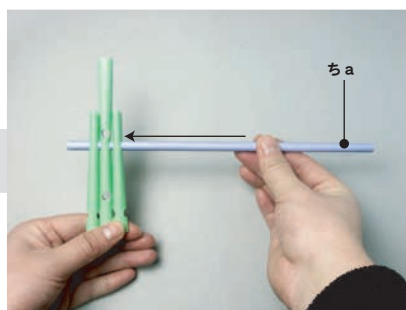

3 おAとおBの穴に、ちいモスa（以下ちa）を通します。

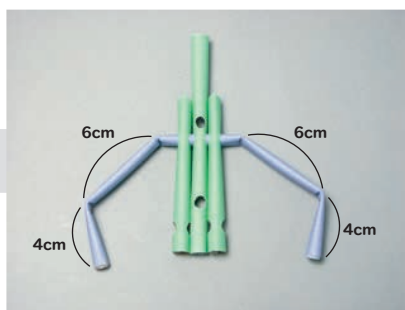

4 ちaに付けた印部分を写真のように折ります。

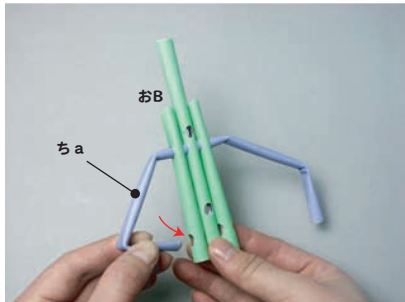

5 ちaの先をおBの穴に差し込みます。

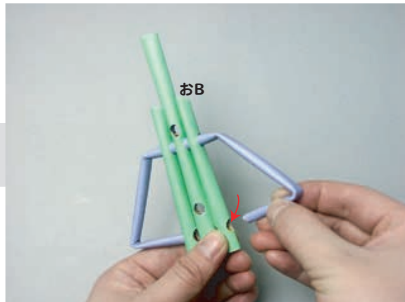

6 反対側も同じように通します。

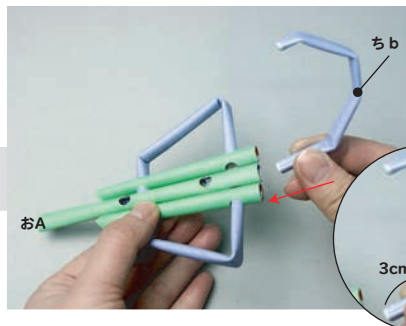

7 ちbを写真のように内側に折り曲げ、端から3cmの部分をおAに通します。

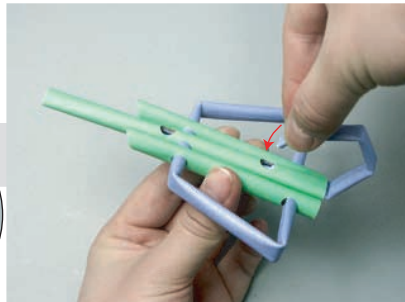

8 ちbの反対側を、おAの穴に差し込みます。

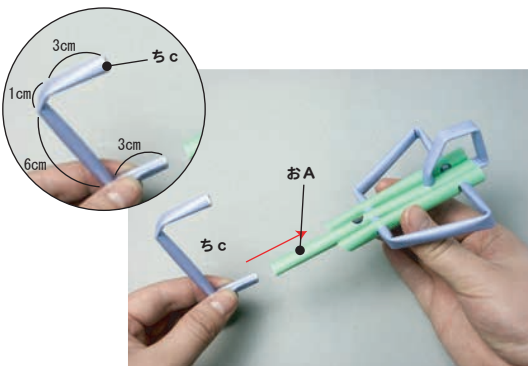

9 ちcを写真のように内側に折り曲げ、ちcの先の部分をおAの先へ差し込みます。

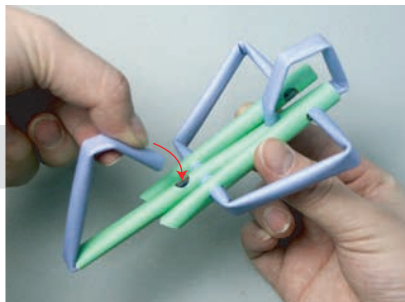

10 ちcの反対側の先を、おAの最後の穴に差し込めば、ジェット機の完成です。

完成!

