

ヘラクレスオオツノカブト

●材料の準備

1. 巻く 25cm 以上のおおモスとちいモスを巻きます。

おおモス 〇 およそ 4 本

ちいモス 〇 およそ 4 本

2. 切り分ける 巻いたおおモスとちいモスを、図のように切り分けてください。

おおモス 〇

ちいモス 〇

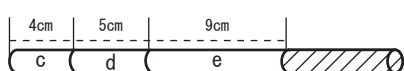
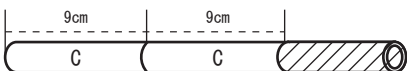
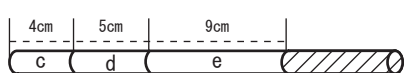
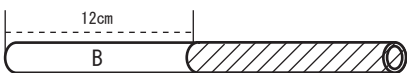
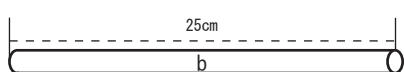
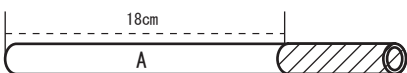

〇 . . . あまり



色紙で作る場合

1. 巻く 25cm 以上のおおモスとちいモスを色紙で巻きます。

おおモス 〇 ● 黒色およそ 2 本 ● おうど色およそ 2 本

ちいモス 〇 ● 黒色およそ 4 本 ● おうど色およそ 1 本

2. 切り分ける 巻いたおおモスとちいモスを、図のように切り分けてください。

おおモス 〇

ちいモス 〇

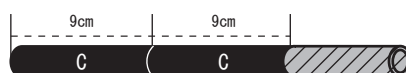
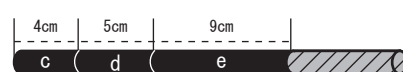
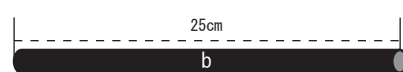

〇 . . . あまり



●パーツの作成

図中の穴の説明 穴のあけ方には、次のような方法があります。

1. 貫通の穴

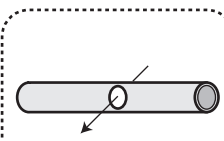

パンチで普通にあげる貫通の穴です。

2. 平行の穴

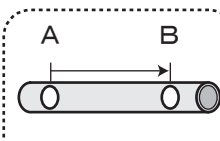

Bの穴はAの穴に対して、スケールとストップバーを使ってあげる平行の穴です。

3. 直角の穴

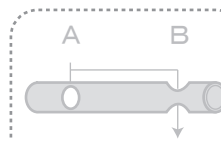

Bの穴はAの穴に対して、スケールとストップバーを使ってあげる直角の穴です。

4. 半円の穴



パンチの線に合わせ、半分ずらしてあげる穴です。

※今回、「3. 直角の穴」と「4. 半円の穴」は使いません。

ヘラクレスオオツノカブト

材料の加工

おおモスパーツ

①から順番に穴をあけます。

A (18cm)

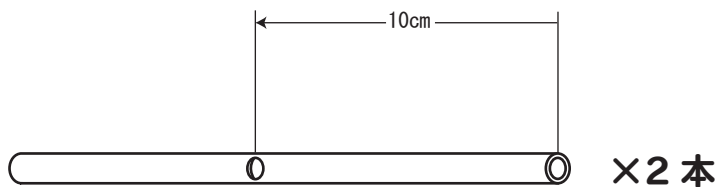

B (12cm)

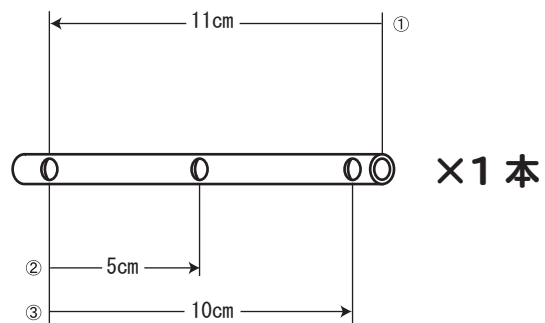

おおモスBは穴を開けた後、右の図のように折り曲げます。

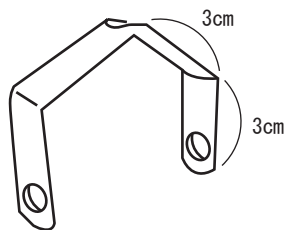

C (9cm)

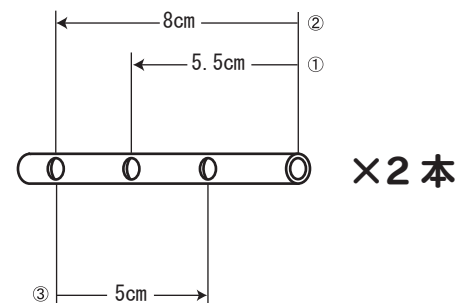

ちいモスパーツ

※切り分けたちいモスの中には、加工せずにそのまま使うものもあります。

b (25cm)

えんぴつなどで、折り曲げるための印を付けます。(組み立て時に折り曲げます。)

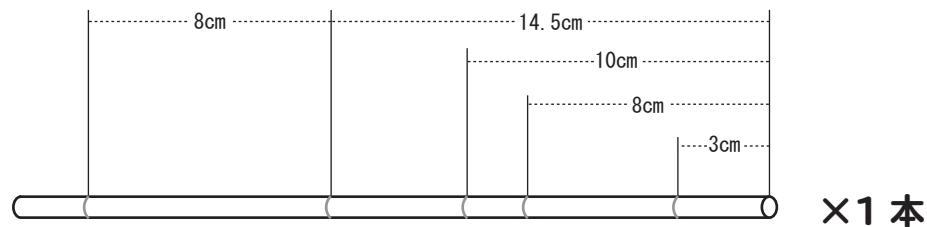

f (8cm)

ちいモス f は右の図のように折り曲げます。

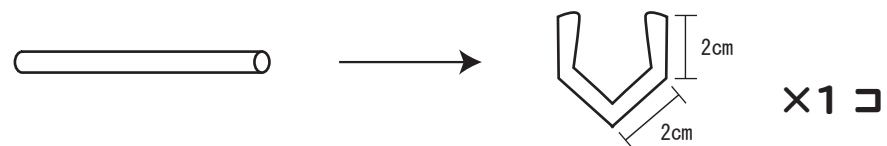

ヘラクレスオオツノカブト

●組み立て

※写真は、組み立て手順をわかりやすくするために、おおモスカラー（緑）、ちいモスカラー（紫）の色紙で作っています。

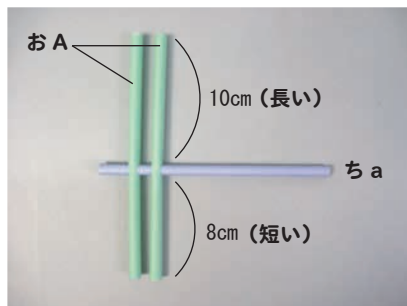

① おおモスA（以下おA）2本の穴に、ちいモスa（以下ちa）を通します。この時、おAの長い方を上にします。

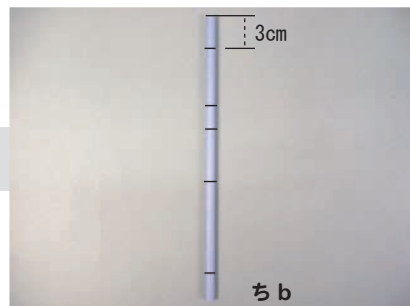

② 印を付けたちbを用意し、写真のように置きます。

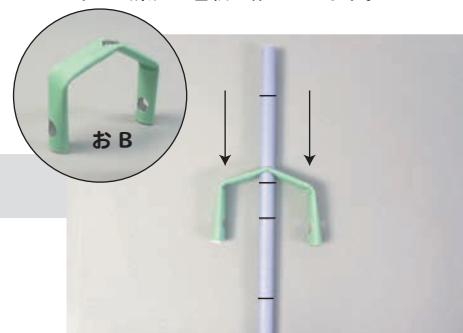

③ 折り曲げたおBを用意し、上から2番目の印の所まで通します。

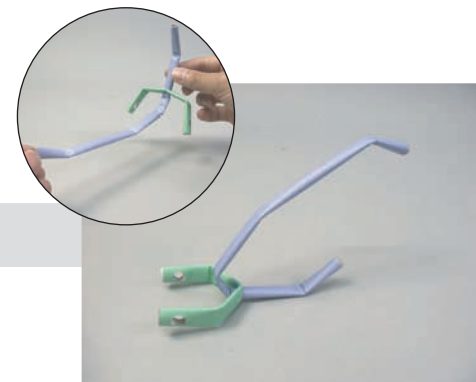

④ ちbに付けた印部分を、写真のように内側に折ります。

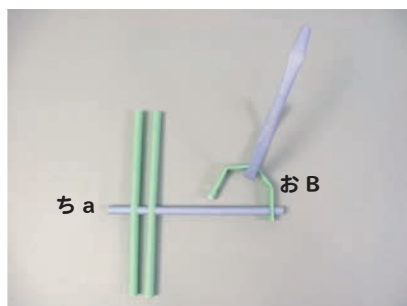

⑤ おBの片方の穴を、ちaに通します。

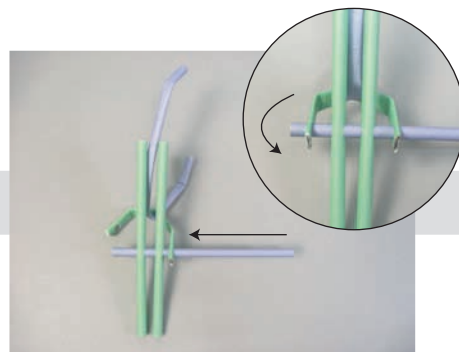

⑥ おBを、左側にずらします。（おAの後ろを通過させます。）そしておBの穴を、ちaに通します。

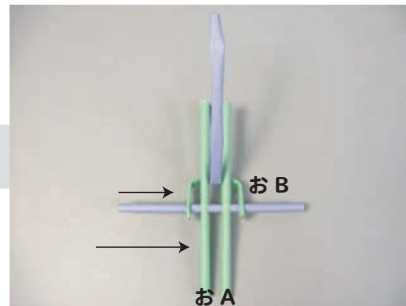

⑦ おAとおBを、ちaの中心までずらします。

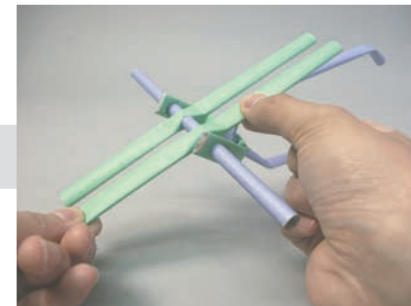

⑧ おAを、写真のように平らにつぶします。

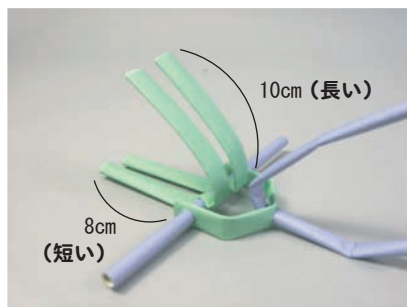

⑨ おAの長い方だけを写真のように曲げます。

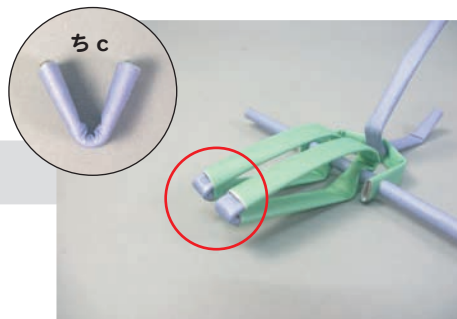

⑩ ちcを半分に折り、おAの両端をつなげます。

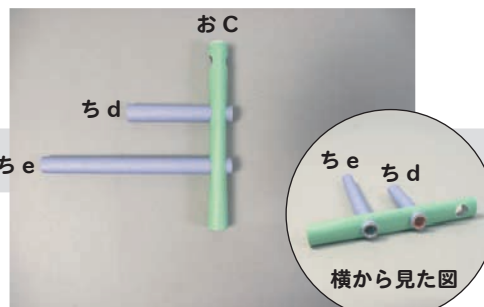

⑪ おCの真ん中の穴にちdを、下の穴にちeを通します。

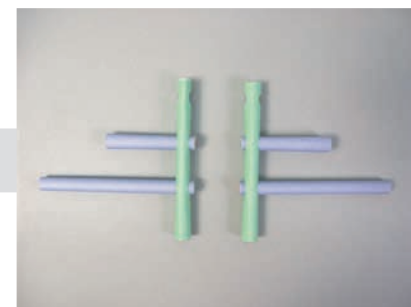

⑫ ⑪で作ったパーツを、もう一つ作ります。

ヘラクレスオオツノカブト

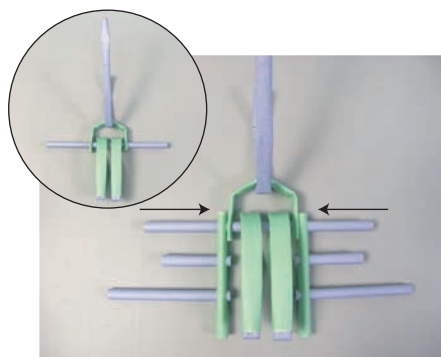

13 ①で作った2つのパーツを、ちaに通します。

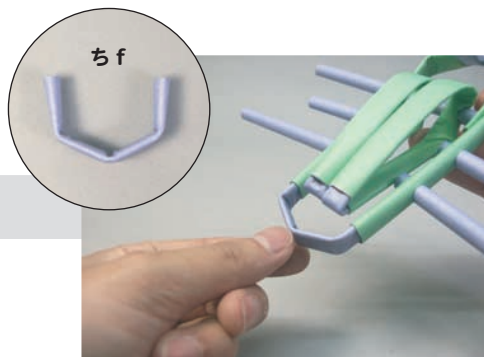

14 ちfをおCの両端に差し込みます。

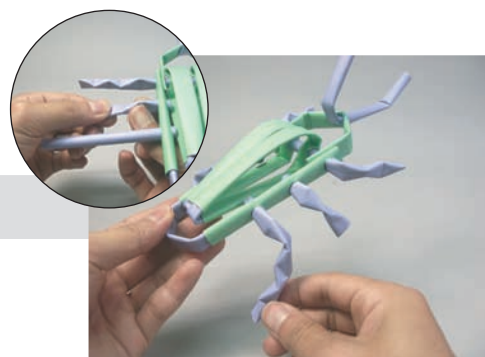

15 ちa、ちd、ちeの足の部分を、くさりの技で曲げます。



16 好きなポーズに形を整えれば完成です。

できあがり！

