

バッファロー



●材料の準備

1. 巻く 25cm 以上のおおモスとちいモスを巻きます。

おおモス ① およそ 4 本

ちいモス ① およそ 2 本

2. 切り分ける 巻いたおおモスとちいモスを、図のように切り分けてください。

おおモス ①

ちいモス ①

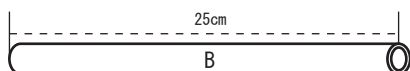
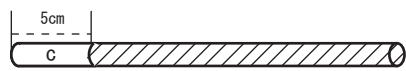
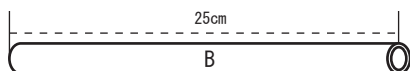
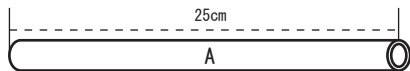

.....あまり



色紙で作る場合

1. 巻く 25cm 以上のおおモスとちいモスを色紙で巻きます。

おおモス ① ●こげ茶色およそ 3 本 ●クリーム色およそ 1 本

ちいモス ① ●こげ茶色およそ 2 本

2. 切り分ける 巻いたおおモスとちいモスを、図のように切り分けてください。

おおモス ①

ちいモス ①

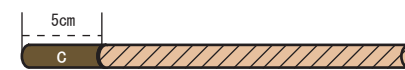

.....あまり



●パーツの作成

図中の穴の説明 穴のあけ方には、次のような方法があります。

1. 貫通の穴

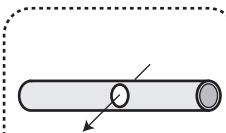

パンチで普通にあける貫通の穴です。

2. 平行の穴

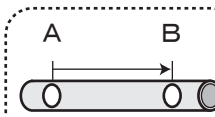

Bの穴はAの穴に対して、スケールとストップパーを使ってあける平行の穴です。

3. 直角の穴

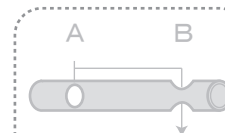

Bの穴はAの穴に対して、スケールとストップパーを使ってあける直角の穴です。

4. 半円の穴



パンチの線に合わせて、半分ずらしてあける穴です。

※今回、「3. 直角の穴」と「4. 半円の穴」は使いません。

バッファロー

材料の加工 ※切り分けたおおモスとちいモスの中には、加工せずにそのまま使うものもあります。

おおモスパーツ

①から順番に穴をあけます。

A (25cm)

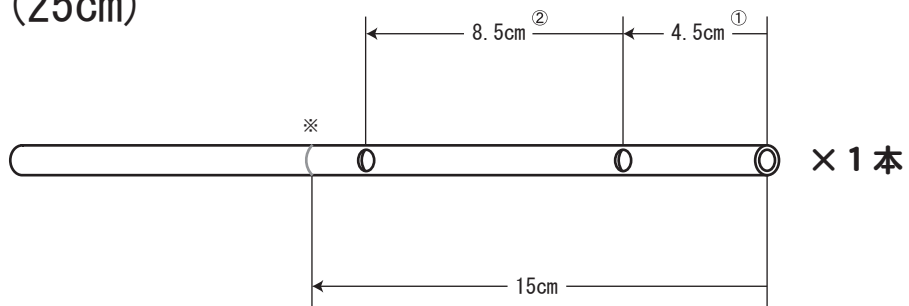

※右端から15cmの所に、えんぴつなどで印を付けます。(組み立て時に折り曲げるための印です。)

B (25cm)

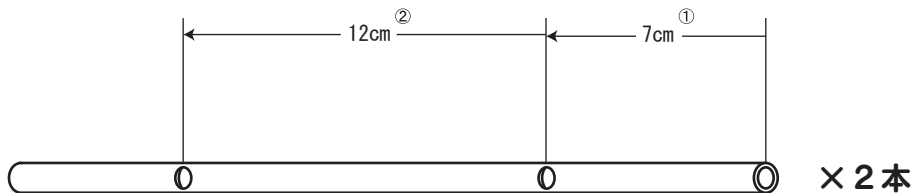

※穴をあけたおおモスBを、右の図のように穴を横にして、右端から9cm、左端から8cmの所を曲げます。

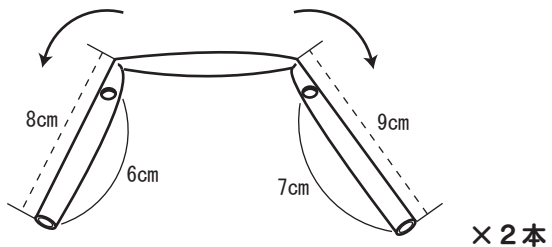

C (9cm)

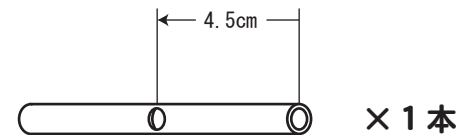

ちいモスパーツ

えんぴつなどで、折り曲げるための印を付けます。(組み立て時に折り曲げます。)

a (16cm)

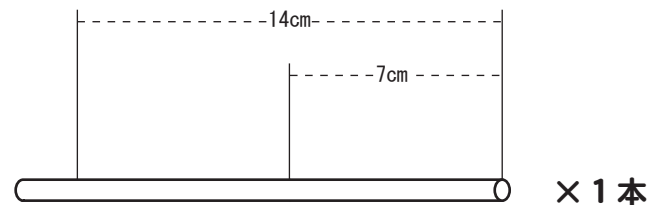

バッファロー

●組み立て

※写真は、組み立て手順をわかりやすくするために、おおモスカラー（緑）、ちいモスカラー（紫）の色紙で作っています。

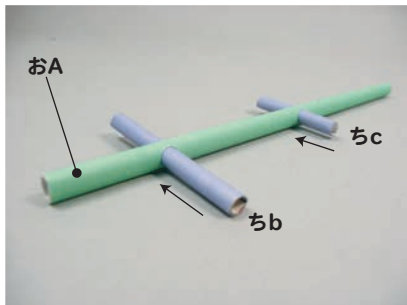

① おおモスA（以下おA）に、ちいモスbとc（以下ちb、ちc）を通します。

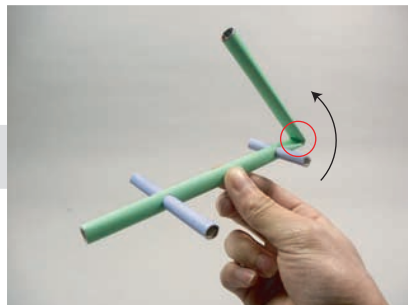

② おAに付けた印の部分を、写真のように曲げます。

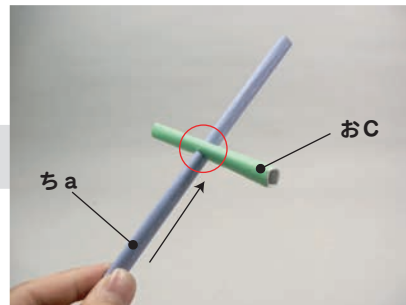

③ おCの真ん中の穴に、ちaを通します。

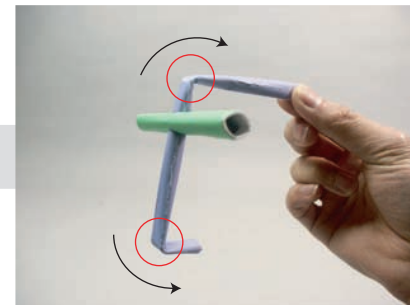

④ ちaに付けた2か所の印の部分を、写真のように曲げます。

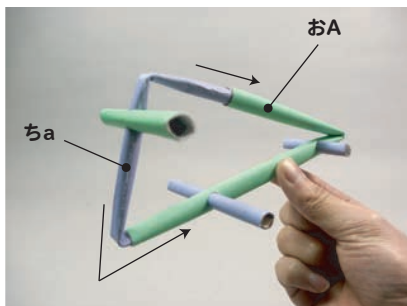

⑤ おAを用意し、④で曲げたちaを通します。

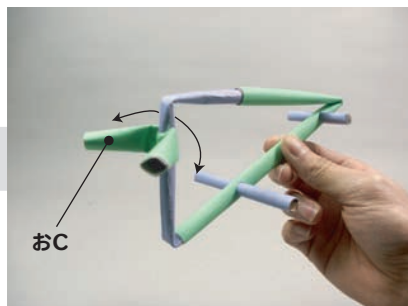

⑥ おCを写真のように曲げます。

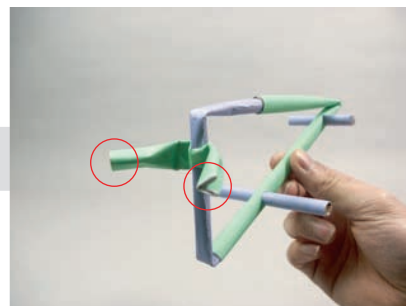

⑦ おCの先を、外側から半分に折ります。

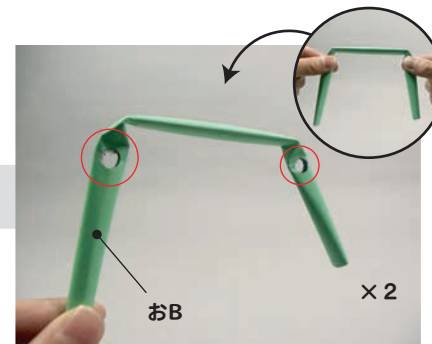

⑧ 曲げたおBの2つの穴の部分を平らにつぶします。もう1本のおBも同じようにつぶします。

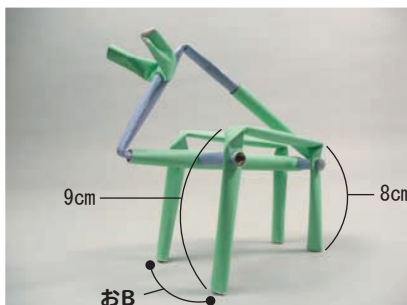

⑨ おB 2本を、ちb、ちcに両側から差し込めば完成です。

